

Istruzioni di posa MANIGLIETTA DI CHIUSURA PER ANTE SCORREVOLI

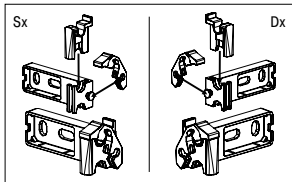

1. Assemblare le componenti plastiche sugli incontri dx/sx.

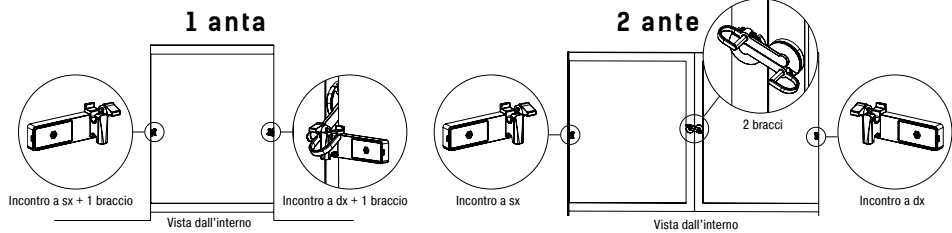
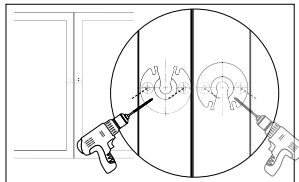

2. Forare i profili delle ante utilizzando la dima qui sotto. Rispettare il verso dei supporti (alto/basso) ed il loro allineamento.

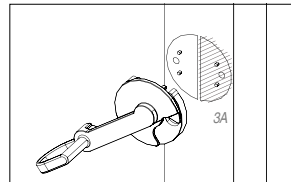

3. Inserire lo/gli spessore/i sotto i bracci. 3A. In caso di necessità tagliare lo spessore e utilizzare solo la metà necessaria.

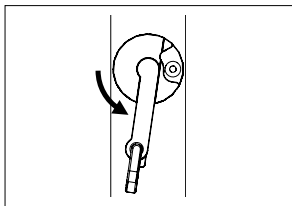

4. Posizionare il braccio sull'anta, rispettare l'orientamento delle dime e ruotare il braccio per accedere alle viti di fissaggio.

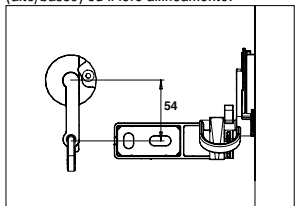

5. Posizionare gli incontri sulla spalletta allineando visivamente centro anello con il centro dell'incontro

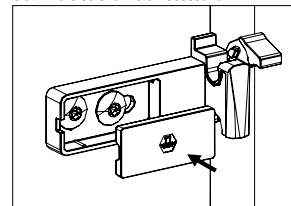

6. Posizionare le mascherine copri-viti.

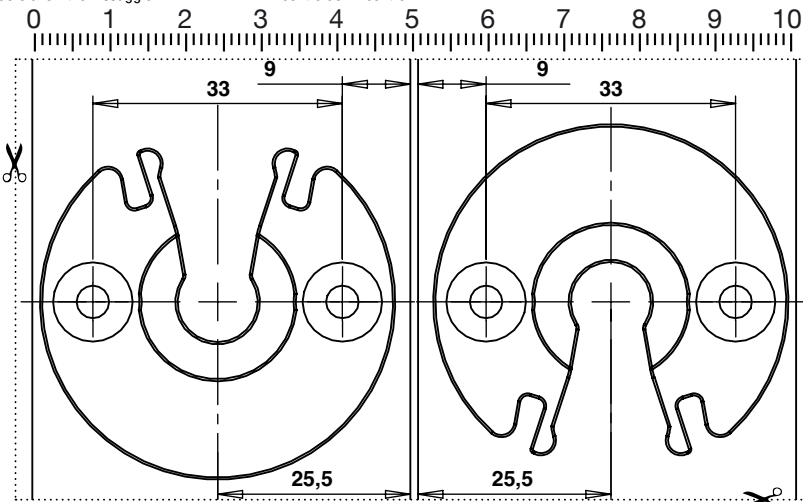

TORBEL® S.r.l. - Via Brandizzo, 121/G - 10088 VOLPIANO (TO)
Tel : +39 011 99 55 612 / Fax : +39 011 98 29 263



Istruzioni di posa MANIGLIETTA DI CHIUSURA PER ANTE SCORREVOLI

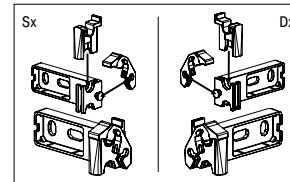
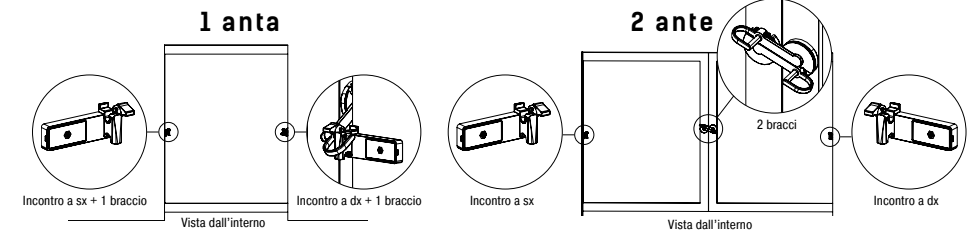

1. Assemblare le componenti plastiche sugli incontri dx/sx.

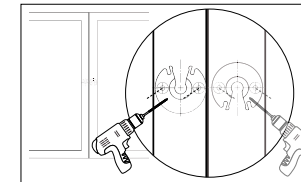

2. Forare i profili delle ante utilizzando la dima qui sotto. Rispettare il verso dei supporti (alto/basso) ed il loro allineamento.

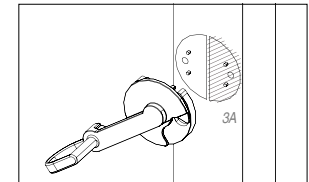

3. Inserire lo/gli spessore/i sotto i bracci. 3A. In caso di necessità tagliare lo spessore e utilizzare solo la metà necessaria.

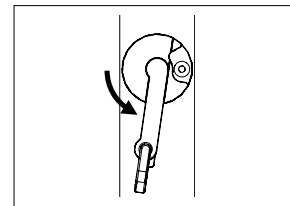

4. Posizionare il braccio sull'anta, rispettare l'orientamento delle dime e ruotare il braccio per accedere alle viti di fissaggio.

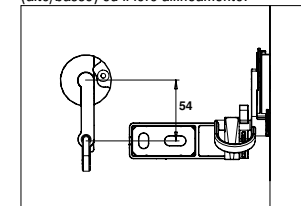

5. Posizionare gli incontri sulla spalletta allineando visivamente centro anello con il centro dell'incontro

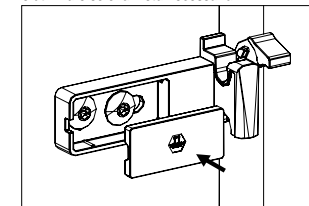

6. Posizionare le mascherine copri-viti.

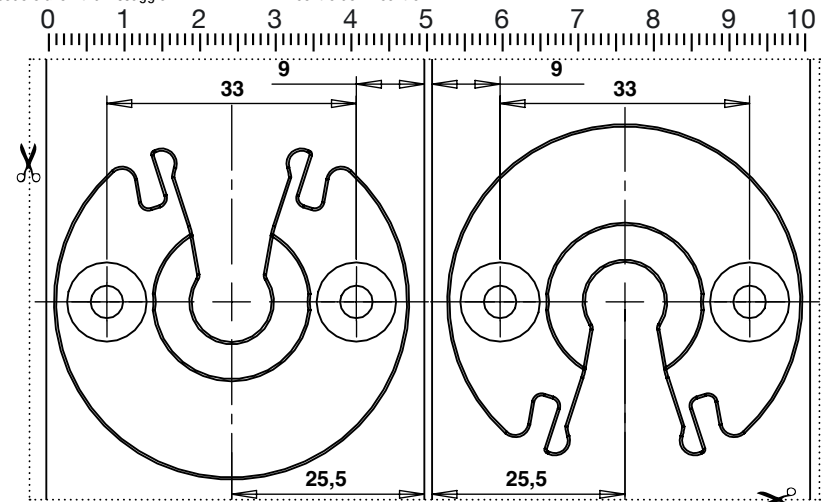

TORBEL® S.r.l. - Via Brandizzo, 121/G - 10088 VOLPIANO (TO)
Tel : +39 011 99 55 612 / Fax : +39 011 98 29 263

